



**Hobot 298**  
**instrukcja obsługi**

**hobot.sklep.pl**  
**kontakt: <https://hobot.sklep.pl/kontakt>**



## HOBOT-298

# Robot czyszczący szyby - Spray Ultradźwiękowy

## Instrukcja użytkownika

---



## Prawa autorskie

Prawa autorskie © 2018 HOBOT® Technology Inc. Wszystkie prawa zastrzeżone. Żadna część tej publikacji nie może być powielana, przesyłana, przepisywana, przechowywana w systemie wyszukiwawczym ani tłumaczona na jakikolwiek język lub język komputerowy, w jakiegokolwiek formie lub za pomocą jakichkolwiek środków elektronicznych, mechanicznych, magnetycznych, optycznych, chemicznych, ręcznych albo innych, bez wcześniejszej pisemnej zgody tej firmy.

## Znaki towarowe

Wszystkie inne loga, produkty lub nazwy firm wspomniane w niniejszej instrukcji mogą stanowić zarejestrowane znaki towarowe lub prawa autorskie należące do odpowiednich firm, użyte są one wyłącznie z celach informacyjnych.

## Wsparcie techniczne

Jeśli niniejsza instrukcja nie zawiera rozwiązań pewnych powstałych problemów, prosimy skontaktować się z lokalnym sprzedawcą lub autoryzowanym dealerem.

## Zastrzeżenie

HOBOT Technology Inc. nie składa żadnych oświadczeń ani nie udziela gwarancji, wyraźnych lub dorozumianych, w odniesieniu do zawartości niniejszego dokumentu, a szczególnie nie udziela żadnych gwarancji, przydatności handlowej lub przydatności do określonego celu. Co więcej, HOBOT Technology Inc. zastrzega sobie prawo do rewizji niniejszej publikacji i okresowych zmian jej zawartości bez ówczesnego powiadomienia o tym fakcie.

**Umieszczenie i zabezpieczenie tego urządzenia czyszczącego szkło leży w gestii użytkownika. Należy jednak stosować się także do zawartych tu wskazówek.**

# Ważne wskazówki dotyczące bezpieczeństwa

Przed przystąpieniem do obsługi urządzenia zapoznaj się z instrukcjami.

## UWAGA

1. Przed korzystaniem z urządzenia przywiąż do czegoś linkę zabezpieczającą.
2. Przed włączeniem urządzenia sprawdź, czy linka jest cała i czy węzeł nie jest obluźwany.
3. Do właściwego funkcjonowania HOBOT'a niezbędny jest przewód zasilający.
4. W przypadku okna lub drzwi bez balkonu, ustaw na dole ostrzeżenie, aby przechodnie nie zbliżali się do niego.
5. Przed użyciem bateria musi być naładowana (włączona zielona lampka).
6. Nie korzystaj z urządzenia w deszczowe lub mokre dni.
7. Przed umieszczeniem urządzenia na szybie, włącz je.
8. Przed usunięciem zaczepu upewnij się, że urządzenie trzyma się na szybie po umieszczeniu go na niej.
9. Zdejmij urządzenie przed wyłączeniem zasilania.
10. Aby zapobiec wyciekowi powietrza, upewnij się, że ściereczka czyszcząca jest umieszczona na urządzeniu poprawnie.
11. Nie rozpylaj i nie rozlewaj wody na urządzeniu.
12. Dzieci nie powinny korzystać z urządzenia.
13. Usuń wszelkie inne objekty z szyby. Nie używaj urządzenia na popękanej szybie. Szkło odblaskowe lub powlekane może zostać lekko zadrapane przez brud pozostały na nim podczas czyszczenia.
14. Włosy, luźne ubrania, palce i inne części ciała trzymaj z daleka od otworów urządzenia i części ruchomych.
15. Nie korzystaj z robota w miejscach z łatwopalnymi i palnymi płynami/gazami.
16. Zbiornik na wodę wypełniaj jedynie detergentem do okien HOBOT, inne nie są dopuszczalne.
17. Przed odłożeniem urządzenia opróżnij zbiornik.

## Opis produktu

HOBOT-298 Posiada technologię SI zdolną nie tylko do obliczania ścieżki, auto wykrywania krawędzi szyby za pomocą jednego przycisku oraz czyszczenia całej powierzchni bez trudu, lecz także zapewniającą innowacyjne rozwiązanie pozwalające na rozpylanie wody lub detergentu na powierzchni szyby podczas pracy robota.

Opatentowana konstrukcja dyszy ultradźwiękowej pozwala zmienić wodę lub detergent w gęstą mgłę o grubości 15 mikrometrów rozpuszczającą kurz i czyszczącą okna bez pozostawiania śladów wody. Co więcej, łatwo wymienna ściereczka z mikrofibry nie tylko zbiera kurz we włóknach, lecz także wchłania wodę, zapobiegając powstawaniu smug.

## Dane techniczne

Rozmiar produktu	240 mm x 240 mm x 100 mm (DSW)
Waga produktu	1,28 Kg
Rozmiar opakowania	340 mm x 255 mm x 125 mm (DSW)
Waga w opakowaniu	2,54 Kg

Napięcie wejściowe	100~240VAC, 50Hz~60Hz
Nap. wyjściowe zasilacza	Minimum 24V/3,0A
Pobór mocy	72 W
Długość przewodu AC	1,0 m
Długość przedłużacza DC	4,0 m
Dł. linki zabezpieczającej	4,5 m, Siła:150 Kgf
Wymienny pojem. na wodę	50 ml
Typ dyszy	Ultradźwiękowa, 108 Khz (kiloherc)
Rozmiar cząstek wody	15 µm (mikrometrów)
Detergent do szyb	250 ml
Bateria	Litowo-jonowa, 4x3,7V
Czas działania baterii	20 minut
Żywotność baterii	2 lata
Prędkość czyszczenia	2,4 min/m <sup>2</sup>
Hałas	64 dB
Maksymalny obszar czyszczenia	Wysokość: 6,0 m Szerokość: 5,0 m

## Produkt i akcesoria

- Urządzenie x 1
- Zasilacz x 1
- Przewód zasilający AC x 1
- Przedłużacz DC x 1
- Pilot x 1
- Detergent do okien x 1
- Ściereczka czyszcząca z mikrofibry x 3
- Linka zabezpieczająca x 1
- Instrukcja użytkownika x 1

# Przegląd

Nieb. lampka: stan normalny  
Czerwona: nieprawidłowy

Pomar. lampka: ładowanie  
Zielona: naładowano

Odbiornik pilota

Brzęczyk

Uchwyt

Wentylacja

Zaczep

Wentylacja

Start/Stop

Pokrywa zbiornika

Zbiornik wody

Dysza ultradźwiękowa

Przełącznik zasilania

Gniazdo zasilania DC

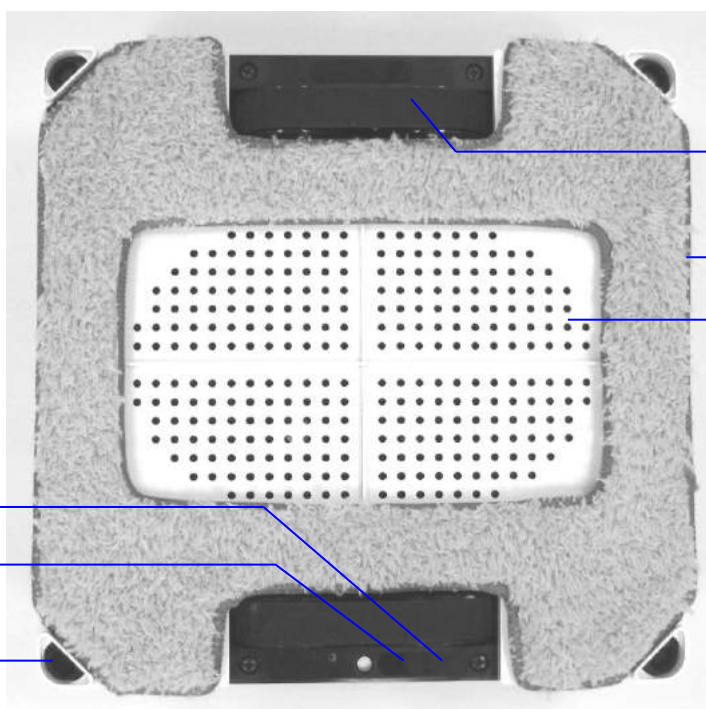

2-głosnicowe kółko

Ściereczka czyszcząca

Obszar zasysający

Nieb./czer. lampka LED

Odbiornik pilota

2-laserowy czujnik



Linka zabezpieczająca  
i klamra

## Rozpoczęcie pracy

### Krok 1. Przygotowanie

- (1) Nie korzystaj z urządzenia w deszczowe lub mokre dni.
- (2) W przypadku okna bez balkonu, ustaw na dole ostrzeżenie, aby przechodnie nie zbliżali się do niego.
- (3) Sprawdź, czy linka jest cała i czy węzeł nie jest obłuzowany.

(4) Przed włączeniem urządzenia przywiąż linkę zabezpieczającą do uchwytu, jeśli czyścisz zewnętrzną część wysoko położonej szyby.

**Krok 2.** Odpowiednio podłącz przewód zasilający i przedłużacz DC do robota HOBOT.

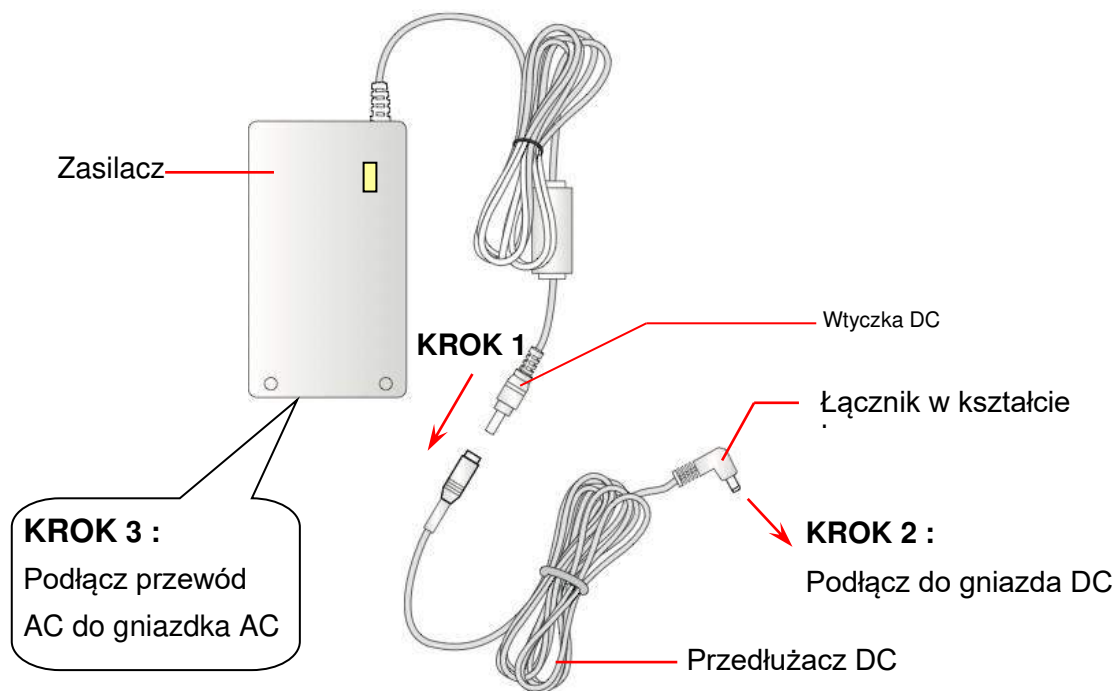

**Krok 3.** Przed użyciem bateria musi być naładowana (włączona zielona lampka):

(1) Podłącz je źródła zasilania. Pomarańczowa lampka oznacza ładowanie.

(2) Zielona lampka oznacza, że bateria jest w pełni naładowana.

**Krok 4.** Aby zapobiec wyciekom powietrza, upewnij się, że ściereczka czyszcząca jest umieszczona na urządzeniu poprawnie.

(1) HOBOT posiada dwa czujniki laserowe wykrywające krawędź szyby. Nie mogą zostać zasłonięte ściereczką, jak widać na obrazku.

(2) Płasko umieść ściereczkę czyszcząca na urządzeniu, nie może przykrywać kółek gąsienicowych ani czujników.

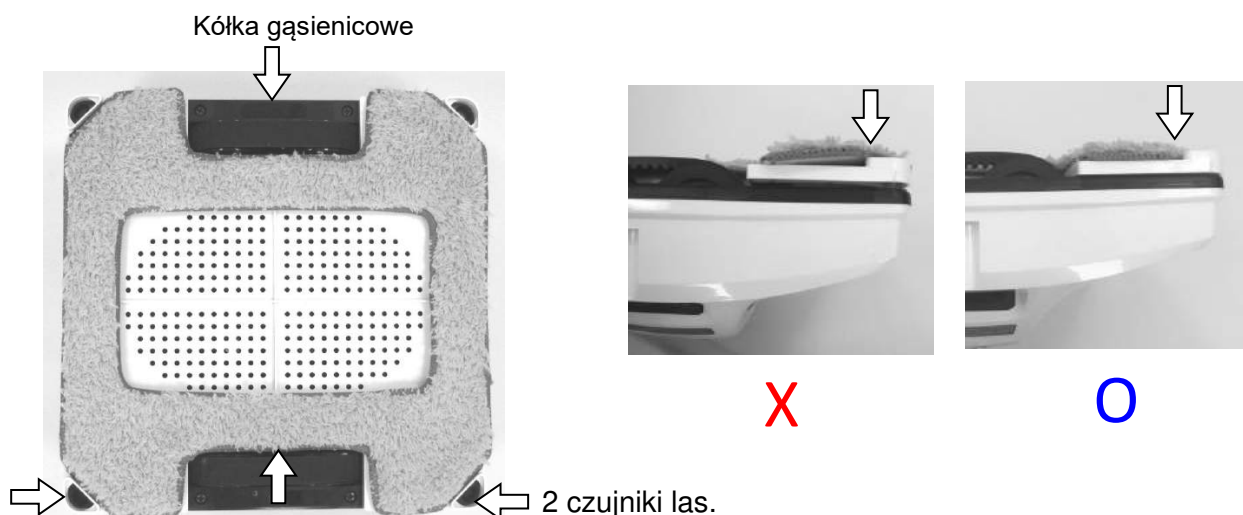



**Krok 5.** Wypełnij zbiornik wodą lub detergentem do szyb HOBOT, po czym szczelnie go zamknij.

**Krok 6.** Umieść urządzenie na szybie.

(1) Włącz zasilanie przełącznikiem i upewnij się, że wentylator działa.

(2) Umieść urządzenie na szybie 10cm od obramowania.

(3) Sprawdź, czy urządzenie trzyma się na szybie przed jego puszczeniem.

**Krok 7.** Automatyczny lub manualny tryb pracy.

(1) Pilot pozwala na korzystanie z trzech trybów pracy robota HOBOT'a (⬆️, ⬅️, ➡️), które mogą automatycznie wyczyścić całe okno.

(2) Wciśnij **OK** lub, **STOP** aby zatrzymać urządzenie.

(3) Wciśnij **▲**, **▼**, **▶**, **◀**, aby ręcznie kontrolować ruch urządzenia.

(4) Wciśnij **💧**, aby włączyć funkcję natrysku.

**Krok 8.** Po skończeniu zdejmij urządzenie z szyby.

(1) Gdy urządzenie działa, jedną ręką chwyć za linkę zabezpieczającą, zaś drugą zdejmij je.

(2) W bezpiecznym miejscu wyłącz zasilanie przełącznikiem.

## Konserwacja

### ● Czyszczenie pasków gąsienicowych

Jeśli urządzenie łatwo ślizga się po powierzchni szyby, to znaczy, że na paskach nagromadził się kurz i woda. Przeprowadź poniższe 3 czynności.

Krok 1: Odwróć urządzenie spodem do góry.

Krok 2: Włącz zasilanie przełącznikiem i pozwól kółkom kręcić się nieprzerwanie przez 3 minuty.

Krok 3: Przyłóż czystą szmatkę do paska i utrzymuj ją po środku, w przeciwnym wypadku może zostać wciągnięta. Jeśli się tak stanie, należy wyłączyć urządzenie i ją wyciągnąć.

Częstotliwość: Przed każdym użyciem



- Czyszczenie dwóch czujników laserowych  
Czujniki wyczyść za pomocą czystej, suchej ściereczki.  
Częstotliwość: Przed  
każdym użyciem



- Wymiana zbiornika wody  
Gdy dysza ultradźwiękowa zatnie się nie będzie w stanie rozpylać wody.  
Krok 1. Wykręć śrubę za pomocą płaskiego śrubokręta.  
Krok 2. Usuń złącze ze starego zbiornika na wodę, po czym wyciągnij zbiornik.  
Krok 3. Podłącz złącze nowego zbiornika na wodę, włóż zbiornik do urządzenia, a następnie wkręć go.

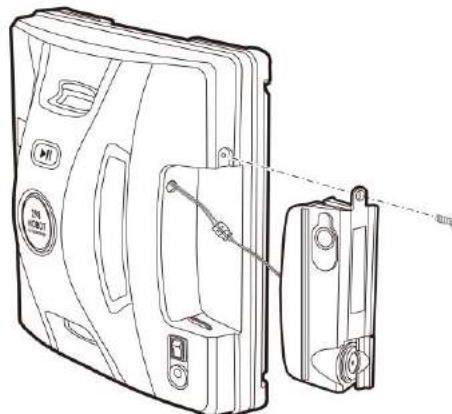

## Funkcja UPS (System Zasilania Nieprzerwanego)

- (1) Funkcja UPS włączy się automatycznie w razie braku zewnętrznego zasilania. Czas działania UPS wynosi 20 minut.
- (2) W razie braku zasilania, urządzenie zatrzyma się automatycznie, włączy się alarm i czerwona lampka ostrzegawcza. Należy wówczas jak najszybciej zdjąć urządzenie z szyby.
- (3) Można ściągnąć urządzenie za pomocą linki zabezpieczającej. By robot nie spadł, delikatnie pociągnij za linkę pod kątem tuż przy szybie.

## Wskazówki dotyczące czyszczenia









- Zakurzone okna należy czyścić ściereczką do czyszczenia na sucho lub bez

włączania funkcji natrysku.

- Jeśli na ścierczce lub szybie jest woda lub detergent, zmieszają się one z zabrudzeniami, co doprowadzi do powstania błota. Dlatego zakurzone okna najpierw należy czyścić ścierczką z mikrofibry na sucho, bez wody lub detergentu, szczególnie zewnętrzne części okien.
- **Najlepsze rezultaty uzyskasz korzystając z robota w słoneczne i suche dni.**
- **Powierzchnia okna z molekułami wody staje się śliska i tworzy smugi, więc nie zaleca się korzystania z urządzenia do czyszczenia zewnętrznych części okien w deszczowe lub wilgotne dni.**

## Pilot

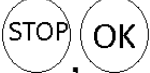
Urządzenie można kontrolować zdalnie z przodu i z tyłu. Aby wymienić baterię, ściągnij przykrywkę komory baterii.

Kierunek Ustawienia	Ustawienie Poziome	Ustawienie Pionowe
		
	Automatyczne czyszczenie okna na wzór zygzakowaty lub N	Automatyczne czyszczenie okna na wzór N
	Automatyczne czyszczenie reszty ruchem w LEWO, następnie zygzakiem	Automatyczne czyszczenie reszty ruchem w GÓRĘ, następnie na wzór N
	Automatyczne czyszczenie reszty ruchem w PRAWO, następnie zygzakiem	Automatyczne czyszczenie reszty ruchem w DÓŁ, następnie na wzór N
	Manualny ruch w GÓRĘ, DÓŁ, PRAWO, LEWO	
	Stop	
	Czyszczenie dwukrotne	
	Rozpylacz	

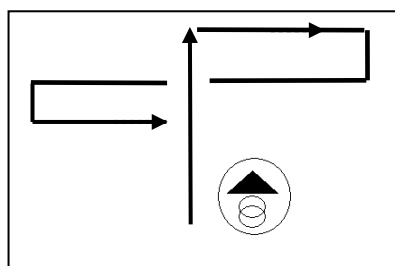

Auto w górę i w dół

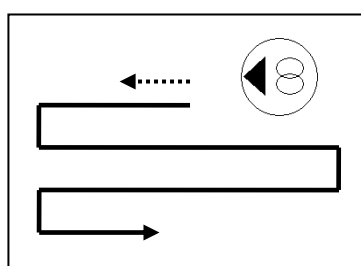

Auto w lewo i w dół

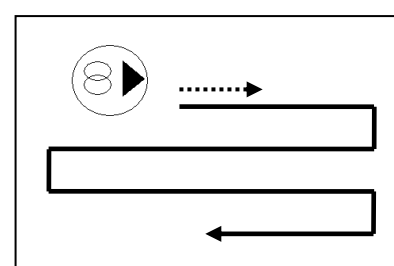

Auto w prawo i w dół

## Ustawienie urządzenia za pomocą aplikacji HOBOT

Krok 1. Zeskanuj kod QR lub wyszukaj „Hobot” w App Store lub Google Play, aby pobrać aplikację HOBOT na smartfona lub tablet.

Krok 2. Włącz Bluetooth i kliknij na aplikację HOBOT.

Krok 3. Włącz urządzenie i poczeka j, aż w aplikacji HOBOT pojawi się komunikat „Connected”.



Pamiętaj, że aplikacja HOBOT oraz urządzenie muszą być włączone, aby kontrolować robota za pomocą urządzenia mobilnego z systemem iOS lub Android.

## Znaczenie lampek LED

Sytuacja	Oznaczenie lampką LED/dźwięk
1. Funkcja natrysku jest wł.	Włączona niebieska lampka
2. Funkcja natrysku jest wył.	Włączona biała lampka
3. Ładowanie baterii	Włączona pomarańczowa lampka
4. Bateria naładowana	Włączona zielona lampka
5. Brak zasilania elektrycznego	Włączona niebieska lampka Czerwona lampka miga Powtarzany sygnał dźwiękowy
6. Błąd sprzętu	Czerwona lampka miga Miga niebieska lampka z "nr błędu" Sygnał dźwiękowy co 60 sekund
7. Zbyt niskie podciśnienie	Włączona niebieska lampka Czerwona lampka mignęła raz Pojedynczy sygnał dźwiękowy
8. Wyciek powietrza przy pracy	Włączona niebieska lampka Czerwona lampka mignęła raz Pojedynczy sygnał dźwiękowy

## Często zadawane pytania (FAQ)

P1: Po włączeniu zasilania wiatrak nie włącza się i nie ma alarmu.

Przypadek	Sygnal LED/dźwięk	Sytuacja i rozwiązanie
1. Zbyt niskie napięcie baterii	Niebieska: miga Czerwona: wył. Pomarańczowa: wł. Brak sygnału dżw.	Oznacza to zbyt niskie naładowanie baterii. Poczekać, aż bateria w pełni się naładuje (włączy się zielona lampka). Jeśli po ośmiogodzinnym ładowaniu z urządzenia wciąż nie można korzystać, wymień baterię.
2. Awaria sprzętu	Niebieska: miga Czerwona: miga Sygnal dźwiękowy	Awaria sprzętu. W sprawie naprawy skontaktuj się z lokalnym sprzedawcą lub autoryzowanym dealerem.





P2: Po włączeniu zasilania wiatrak działa, pali się niebieska lampka, czerwona lampka miga i słychać powtarzający się sygnał dźwiękowy.





Odp.: Brak zasilania elektrycznego. Podłącz urządzenie i sprawdź przewód, zasilacz oraz samo urządzenie.

P3: Po włączeniu robota przełącznikiem, nie można go uruchomić pilotem.



Przypadek	Sygnal LED/dźwięk	Sytuacja i rozwiązanie
1. Zbyt niskie ciśnienie	Niebieska: wł. Czerwona: mignie raz Pojed. sygnał dźwiękowy	Podciśnienie jest zbyt niskie. Należy ponownie założyć ściereczkę czyszcząca na urządzenie lub wymienić na nową.
2. Awaria pilota	Niebieska: wł. Czerwona: wył. Brak sygnału dżw. po wciśnięciu przycisku na pilocie	Awaria pilota. W sprawie naprawy skontaktuj się z lokalnym sprzedawcą lub autoryzowanym dealerem.

P4: HOBOT ślizga się i nie może wykryć górnej ramy okna w trybie automatycznego ruchu w górę i w dół ()

Odp.: (1) Wciśnij  lub  aby zatrzymać,  by w trybie manualnym obniżyć połowę urządzenia, a następnie wróć do trybu "auto ruchu w górę i w dół" ()

lub, (2) Wciśnij  lub  aby zatrzymać,  by w trybie manualnym obniżyć połowę urządzenia, a następnie wejść w tryb auto  lub .

P5: HOBOT nie może skończyć czyszczenia całego okna i zatrzymuje się po środku.

Odp.: Wciśnij  lub  trybu automatycznego, by czyścić dalej.

P6: HOBOT ślizga się i nie może dotrzeć do górnej ramy okna.

Odp.:(1) W ściereczce czyszczącej zebrało się dużo brudu i wody. Należy ją wymienić.

(2) Na pasku gąsienicowym zebrało się zbyt dużo wody lub brudu. Należy go wyczyścić.

P7: HOBOT nie porusza się płynnie lub porusza się nieregularnie.

Odp.:(1) Ściereczka czyszcząca jest za brudna. Wymień ją na nową.

(2) Powierzchnia szkła ma różne współczynniki tarcia spowodowane naklejkami, powłoką itp. Robota HOBOT używaj tylko na określonych obszarach okna.

P8: Co robić, jeśli HOBOT zatrzymał się z powodu braku zasilania?

Odp.: (1) Można go ściągnąć za pomocą linki zabezpieczającej. By robot nie spadł, delikatnie pociągnij za linkę pod kątem tuż przy szybie.

(2) Przełącznik przestaw na pozycję „off”.

(3) Sprawdź, czy połączenie nie jest słabe lub czy przewód nie jest uszkodzony.

P9: Co robić, gdy HOBOT niespodziewanie zatrzymał się, a czerwona lampka miga bez sygnału dźwiękowego?

Odp.:(1) Użytkownik może przemieścić robota w bezpieczne miejsce za pomocą pilota lub przyciągnąć go linką zabezpieczającą. By robot nie spadł, delikatnie pociągnij za linkę pod kątem tuż przy szybie.

(2) Usuń przeszkody z powierzchni szkła.

(3) Sprawdź, czy nie występuje wyciek powietrza spowodowany przez szczelinę lub nierówną ramę okna.

P10: Urządzenie nie może rozpylać wody.

Odp.:(1) Sprawdź, czy funkcja natrysku została włączona.

(2) Wyczyść powierzchnię dyszy ultradźwiękowej za pomocą miękkiej, suchej u czystej ściereczki.

(3) Jeśli odpowiedzi (1) i (2) nie pomogą, wymień zbiornik na wodę.

## Informacje dot. bezpieczeństwa zasilacza/baterii

- Korzystaj wyłącznie z zasilacza załączonego do urządzenia. Użycie innego zasilacza spowoduje awarię i/lub niebezpieczną sytuację.
- Korzystaj z odpowiedniego gniazdka elektrycznego i pamiętaj, by na zasilaczu i na przewodzie nie znajdowały się ciężkie przedmioty.
- Gdy urządzenie działa przy użyciu zasilacza, wokół niego musi być odpowiednia wentylacja. Nie przykrywaj zasilacza przedmiotami, które mogłyby zredukować jego wentylację i chłodzenie.
- Nie korzystaj z zasilacza przy wysokiej wilgotności. Nie podnoś go mokrymi rękami.
- Zasilacz podłączaj do odpowiednich gniazdek. Wymagania względem napięcia znajdziesz na zasilaczu.
- Nie korzystaj z zepsutego zasilacza, przewodu lub wtyczki.
- Nie próbuj serwisować zasilacza. W środku nie ma części wymiennych. Jeśli został uszkodzony lub wystawiony na działanie wilgotności, wymień go. W sprawie pomocy i konserwacji skontaktuj się z najbliższym dealerem HOBOT.
- W przypadku złego obchodzenia się z baterią urządzenia, może ona spowodować zagrożenie pożarem lub poparzeniami chemicznymi. Nie rozkładaj jej na części, nie podłączaj do kabli, nie podgrzewaj do temperatury powyżej 60°C i nie podpalaj.
- Jeśli musisz pozbyć się starego sprzętu, zabierz go do najbliższego punktu recyklingu części elektrycznych i elektronicznych.
- Aby zachować żywotność baterii, należy ją ładować co 3 miesiące.

## Ogólne informacje dotyczące bezpieczeństwa

- Instrukcje bezpieczeństwa i obsługi zachowaj do późniejszego wglądu.
- Stosuj się do wszystkich wskazówek obsługi i użytkowania.
- Nie wystawiaj urządzenia na działanie deszczu lub nadmiernej wilgoci, trzymaj z dala od cieczy (jak napojów, kranów itp.).
- Nie wystawiaj urządzenia na działanie bezpośredniego światła słonecznego lub źródła intensywne światła, nie umieszczaj go także przy źródłach ciepła (jak kaloryferach, grzejnikach, piecach itp.).
- Nie umieszczaj urządzenia w pobliżu silnych pól magnetycznych.
- Urządzenie oraz akcesoria trzymaj w miejscu niedostępnym dla dzieci.
- Temperatura działania produktu: 0°C~40 °C
- Temperatura przechowywania produktu: -10 °C ~50 °C

## Instrukcje prania ściereczki czyszczącej

- Prać w poniżej 40°C
- Nie wybielać
- Nie suszyć w suszarce
- Nie prasować
- Nie prać chemicznie

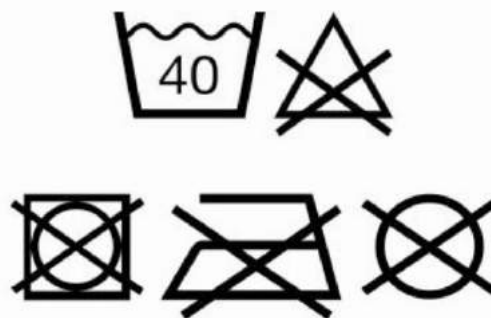

## Ograniczona gwarancja

Jeśli w robocie HOBOT pojawią się defekty spowodowane wadliwymi materiałami, wykonaniem lub funkcjonowaniem w okresie ważności gwarancji od dnia zakupu lub dostawy, skontaktuj się z najbliższym sprzedawcą lub autoryzowanym dealerem w sprawie napraw i wymiany.

## Elementy nieobjęte gwarancją

- Normalne zużycie (np. ściereczka czyszcząca, linka zabezpieczająca itp.).
- Redukcja czasu rozładowywania się baterii z uwagi na jej wiek lub zużycie.
- Uszkodzenia spowodowane montażem lub instalacją niezgodną z instrukcjami robota HOBOT.
- Uszkodzenia robota czyszczącego HOBOT wywołane użytkowaniem niezgodnym z jego przeznaczeniem, czyli czyszczeniem w domu.
- Uszkodzenia wywołane użyciem części lub akcesoriów niewyszczególnionych przez HOBOT.
- Uszkodzenia wywołane wypadkiem, nadużyciem lub nieodpowiednim użytkowaniem urządzenia





Hobot Technology Inc.



**hobot.sklep.pl**

**kontakt: <https://hobot.sklep.pl/kontakt>**